

MANUAL

3DMAKERPRO

store.3dmakerpro.com

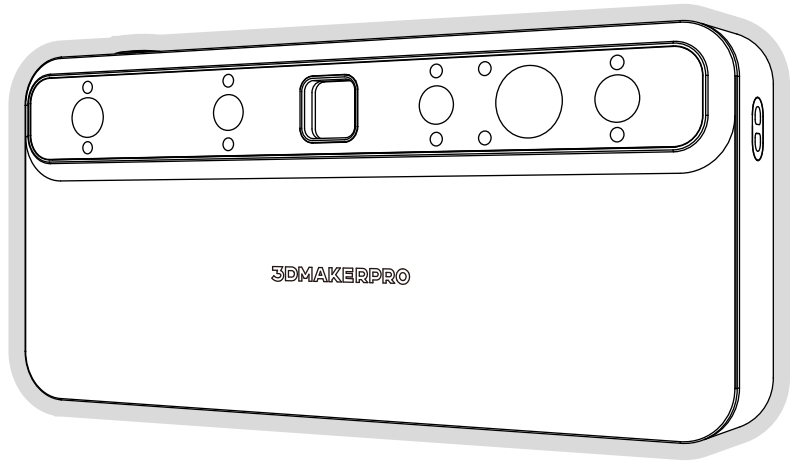

סורק תלת מימד **TOUCAN**

3DMAKERPRO

- [f @3DMakerProCares](#)
- [@official3DMakerPro](#)
- [@3DMakerPro](#)
- <https://store.3dmakerpro.com/>
- service@3dmakerpro.com

JimuMeta

- [f @JimuMeta](#)
- [@JimuMeta](#)
- <https://www.jimumeta.com/>
- service@jimumeta.com



P1 תכולת האריזה

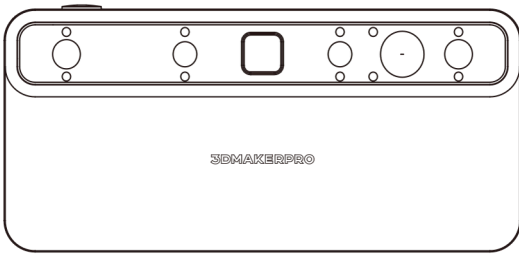

הסורק

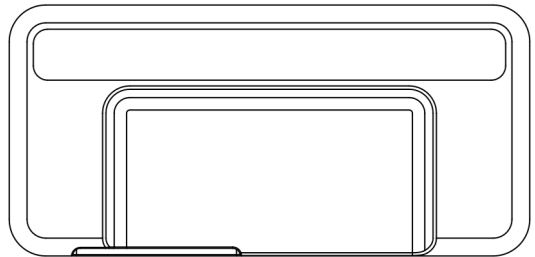

כיסוי מגן מסיליקון

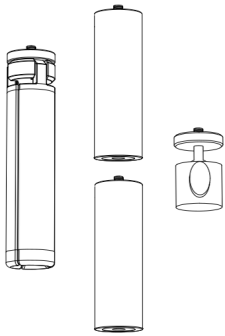

חצובה¹

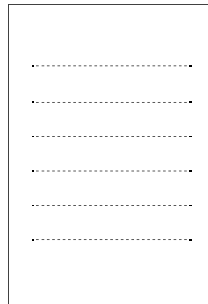

מדריך

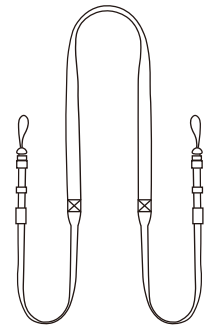

רצועת נשיאה

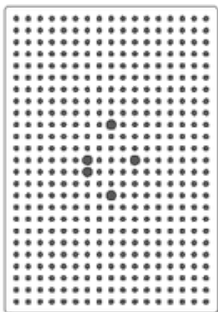

לוח כיוול

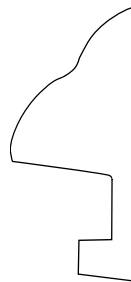

מעמד ללוח כיוול * 2

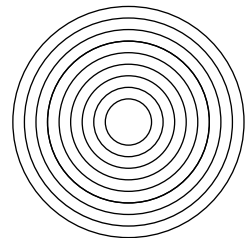

שולחן מסתובב ידני

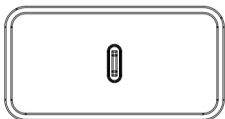

מתאם חשמל

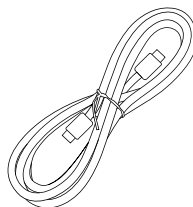

כבל חשמל

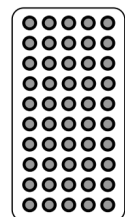

מדבקות סימון

- ¹לא כלול בחבילה הסטנדרטית (Standard Combo).
- תמונות המוצר הן להמחשה בלבד! המוצר בפועל עשוי להשתנות.

P2 מבנה הסורק

מבט עילי

לחצן שליטה במצלמה
(ניתן לבצע צילום תמונות באופן ידני
במצב סריקה של נקודה קבועה).



מבט תחתון

לחצן הפעלה
(לחץ פעם אחת כדי להפעיל; לחץ לחיצה
ארוכה למשך 6 שניות כדי לכבות).

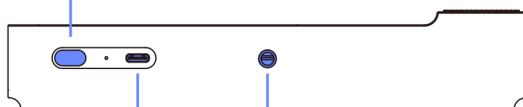

חיבור טעינה

חריץ בורג
ללוחית עגינה

פרופיל שמאל

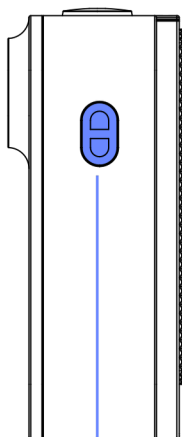

פרופיל ימין

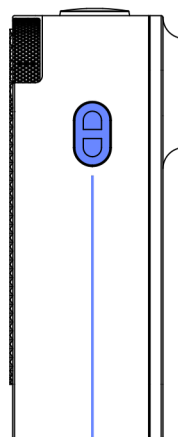

חור לרצועת נשיאה

חזית הסורק

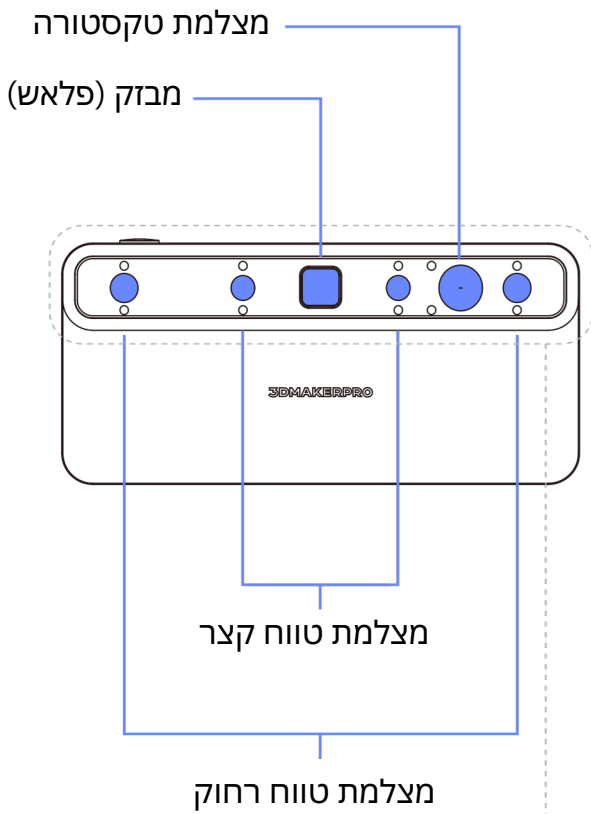

אחורי הסורק

כפתור שליטה בבהירות

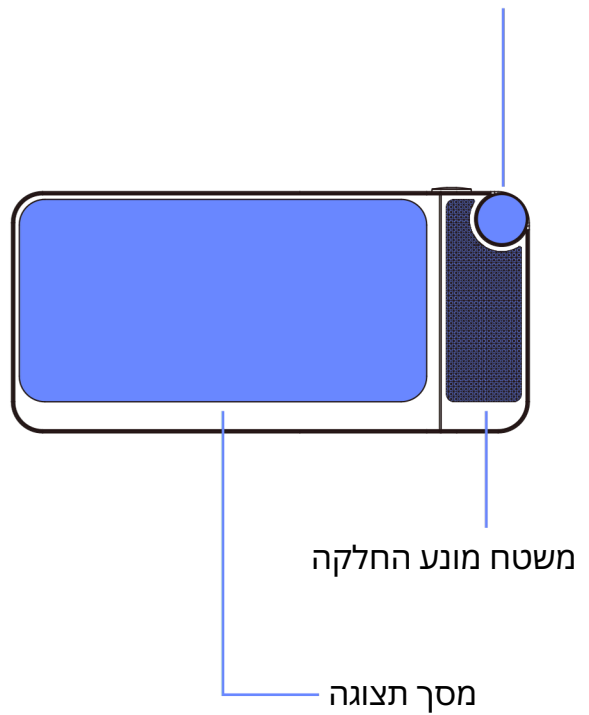

תאורת עזר לבנה

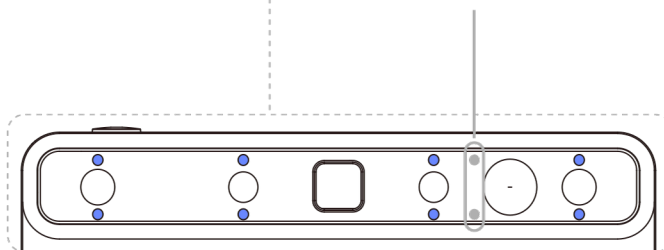

- תאורת עזר כחולה

P4 הרכבת החומרה

פעל לפי האיור להלן כדי להרכיב את החצובה בעת סריקה במצב של נקודה קבועה.

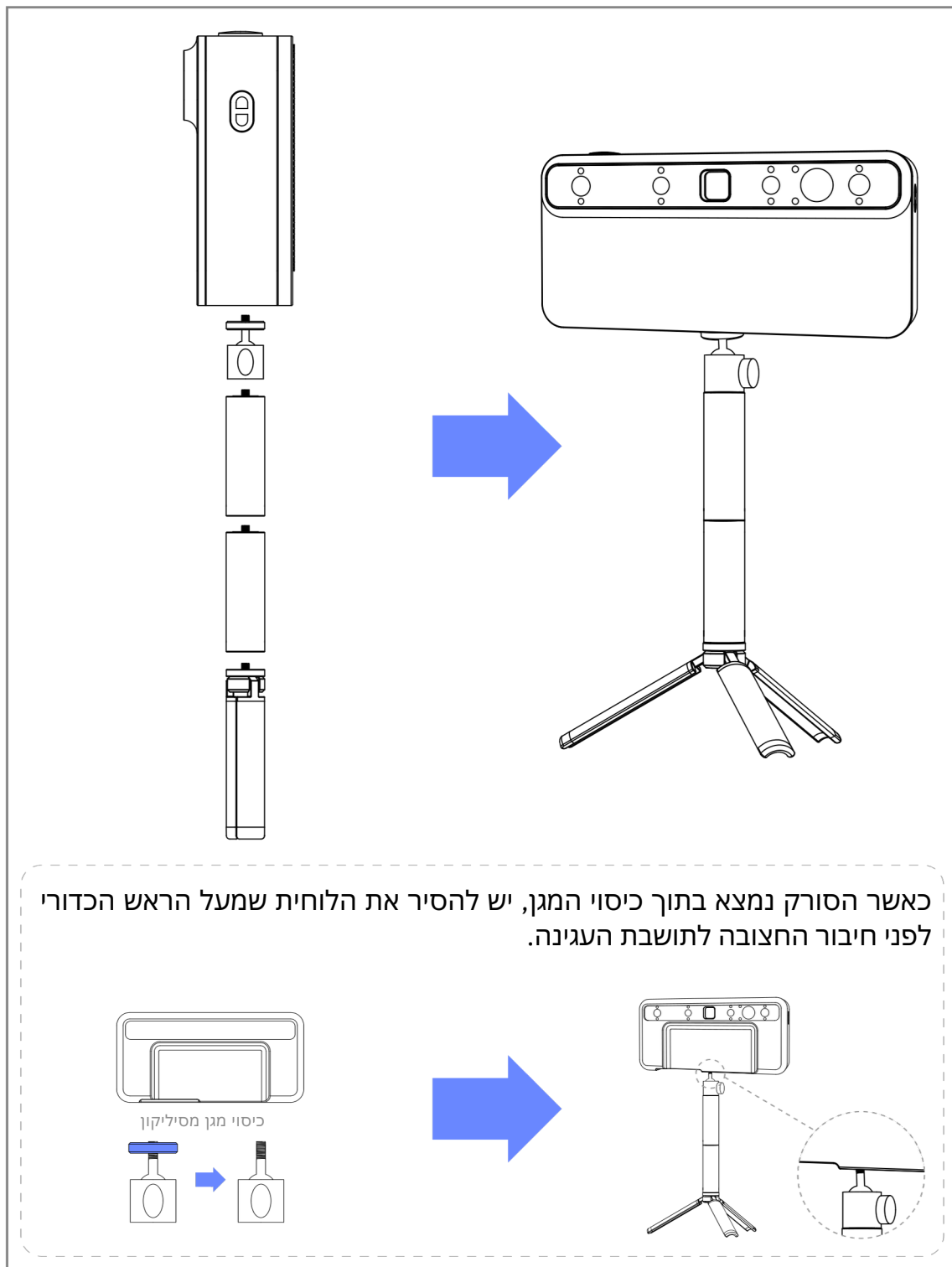

*נא לחבר את האביזרים בהתאם לשימוש בפועל!

בעת ביצוע סריקה ידנית, מומלץ לחבר את רצועת הנשיאה לסורק למקרה שהוא ייפול וינזק.

*התמונות להלן מציגות צד אחד בלבד. יש לחבר את רצועת הנשיאה לשני צדי הסורק.

① הסר את התקני הקיבוע משני צדי רצועת הנשיאה.

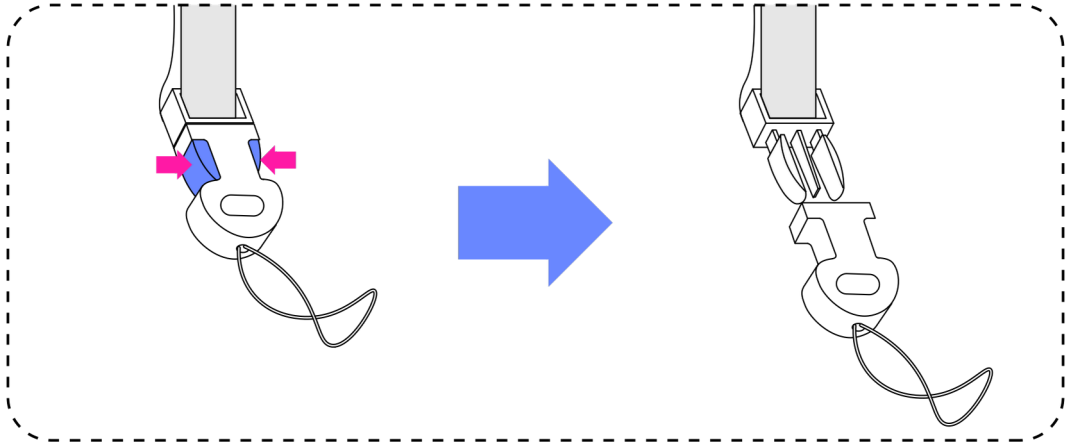

② העבר את הלולאה דרך חור רצועת הנשיאה, הרחב את הלולאה בעזרת האצבעות, העבר את התקן הקיבוע דרך הלולאה ולאחר מכן משוך חזק להידוק.

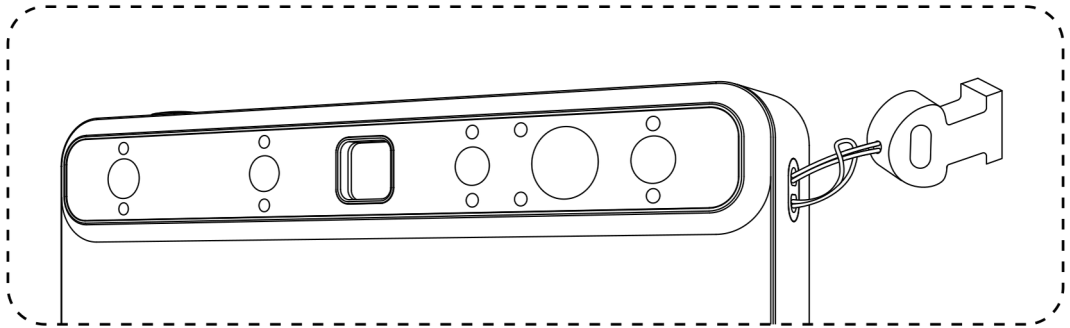

③ חזור על שלב ① כדי לחבר את התקן הקיבוע לרצועת הנשיאה.

